

Mainframe und J2EE auf Augenhöhe?

JCA 1.5 am Beispiel von
Oracle 10g und BeanConnect 2.0

IT Szenario

Web Client

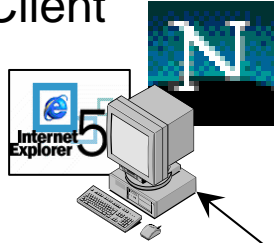

HTTP

Web Server

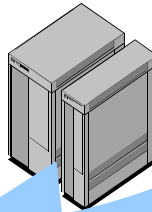

Application Server

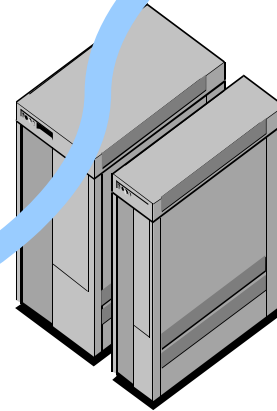

Host System

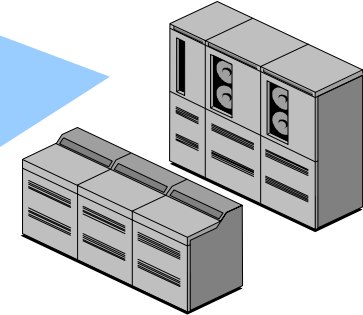

externer Server,
ERP System

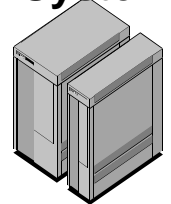

DB Server

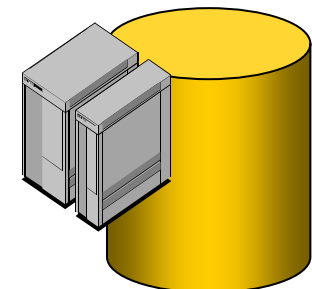

HTTP + XML

Externe Server

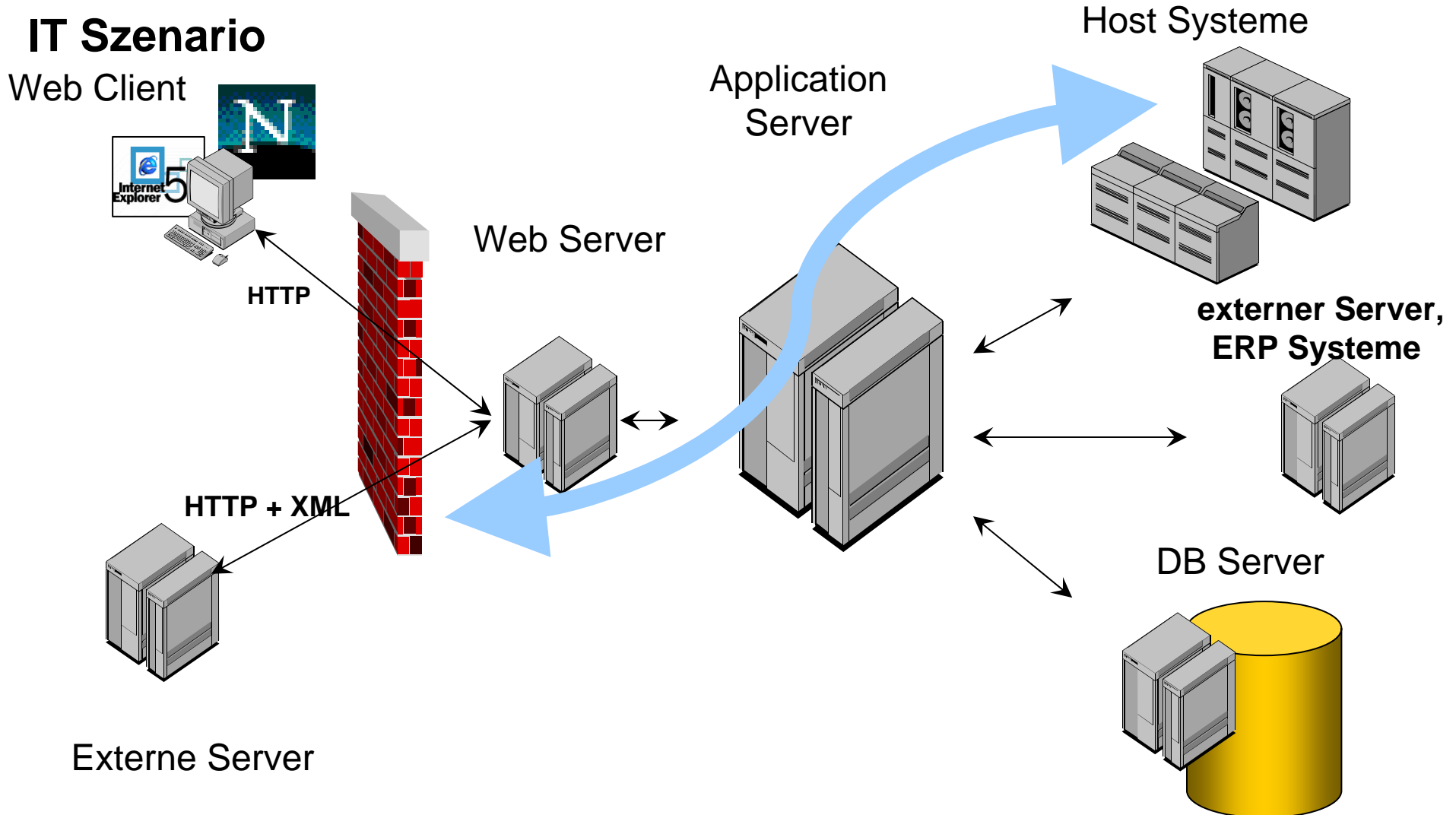
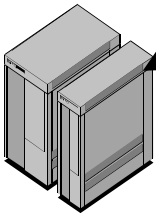

Host Anwendungen

- Host Anwendungen bieten relativ oft geeignete Services / Funktionen für Integration
- Host Anwendungen „sprechen“ i.d.R. nicht JAVA, JMS, OO, XML / SOAP
- „Übersetzung / Anpassung“ in einer vorgelagerten Schicht ist daher nötig
- .NET oder J2EE bieten sich an

Charakterisierung von Host Services (1)

- Bereits heute über das Netz aufrufbar, i.d.R. eingebettet in TP Monitor Umgebungen wie CICS, IMS, openUTM
- Paradigma = Servicename + Datenaustausch
- Datenaustausch in Form von strukturierten, abdruckbaren Datenstrukturen (Records) im jeweiligen Host Zeichensatz (EBCDIC)
- Service Paradigmen:
 - synchron (request/reply)
 - asynchron (send and forget)
- Sprechen selbst entfernte Services nach obigen Paradigmen an
- Sind in 3GL Sprachen, meist in COBOL implementiert, manchmal auch in C, PL/1 etc. oder gar noch 390/Assembler
- Beschreibung dieser Daten als COBOL, C, Assembler Datenstrukturen liegt i.d.R. vor

Charakterisierung von Host Services (2)

Wie können Host Services integriert werden?

- Über entsprechende Client Bibliotheken der Hersteller
- Gibt es für die gängigen Plattformen
Windows, Unix, Java, ...
- Vertreter sind ECI (IBM), UPIC (FSC), JCO (SAP) usw.
- Direkt über Host Protokolle LU6, OSI-TP
- Beide Wege können als als J2EE konforme Resource Adapter (JCA Connector) angeboten werden
- Host Protokollanbindung bietet:
 - 2PC Transaktionen
 - asynchrone Services
 - Bidirektionale Kommunikation (Inbound)

Host Connectivity



J2EE Application Server



FSC / BS2000/OSD



IBM / z/OS

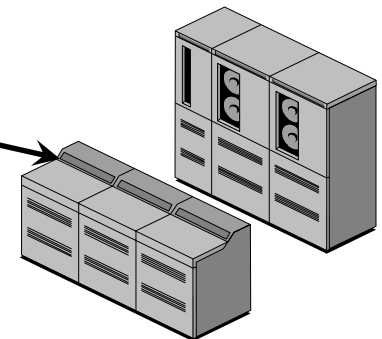

andere
Unisys über OSI-TP

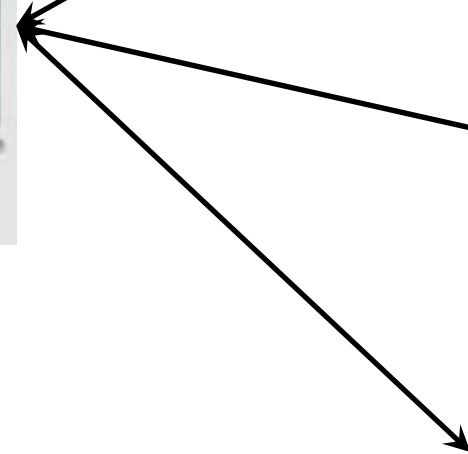

Host Integration via Message Queues

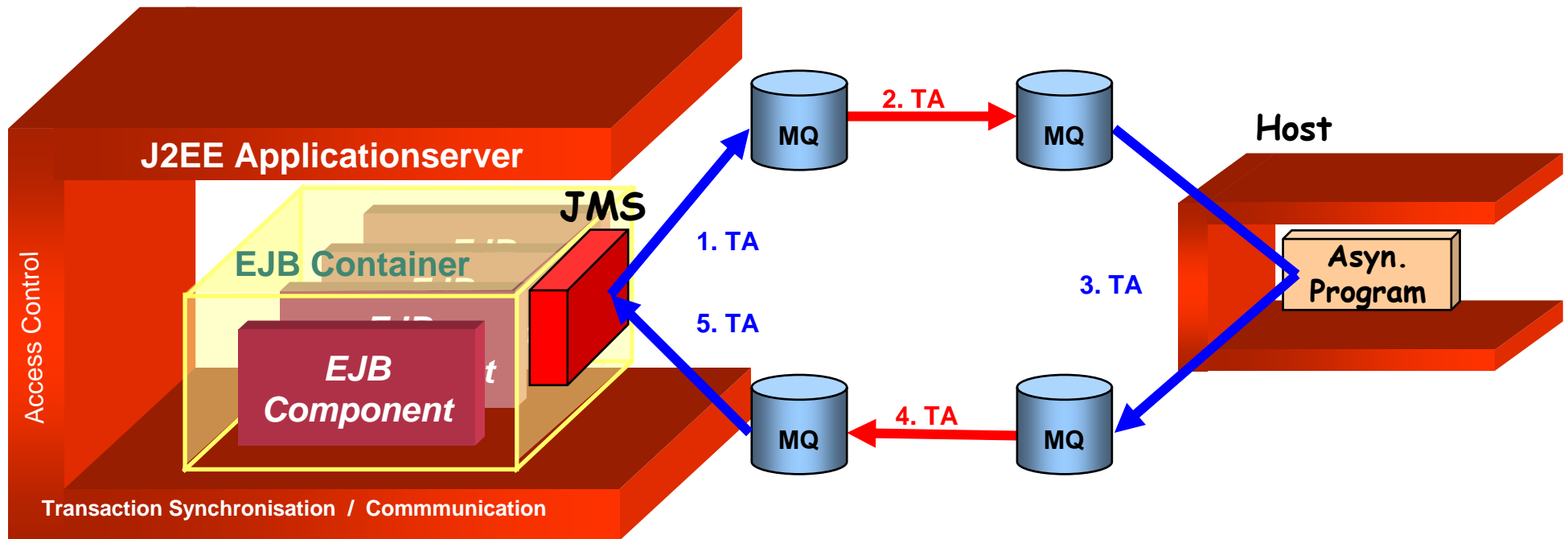

MQ kann sein:

- JMS
- MQSeries
- UTM Message Queues (FPUT/DPUT)
- CICS Queues

- Round-Trip besteht aus 5 Transaktionen, davon 3 in der Anwendung selbst
- undefinierte Dauer/Wartezeit für den Round-Trip
- Fehlerbehandlung nur über logische Stornierungen (aufwändige Programmierung)

Host Integration über JCA Adapter

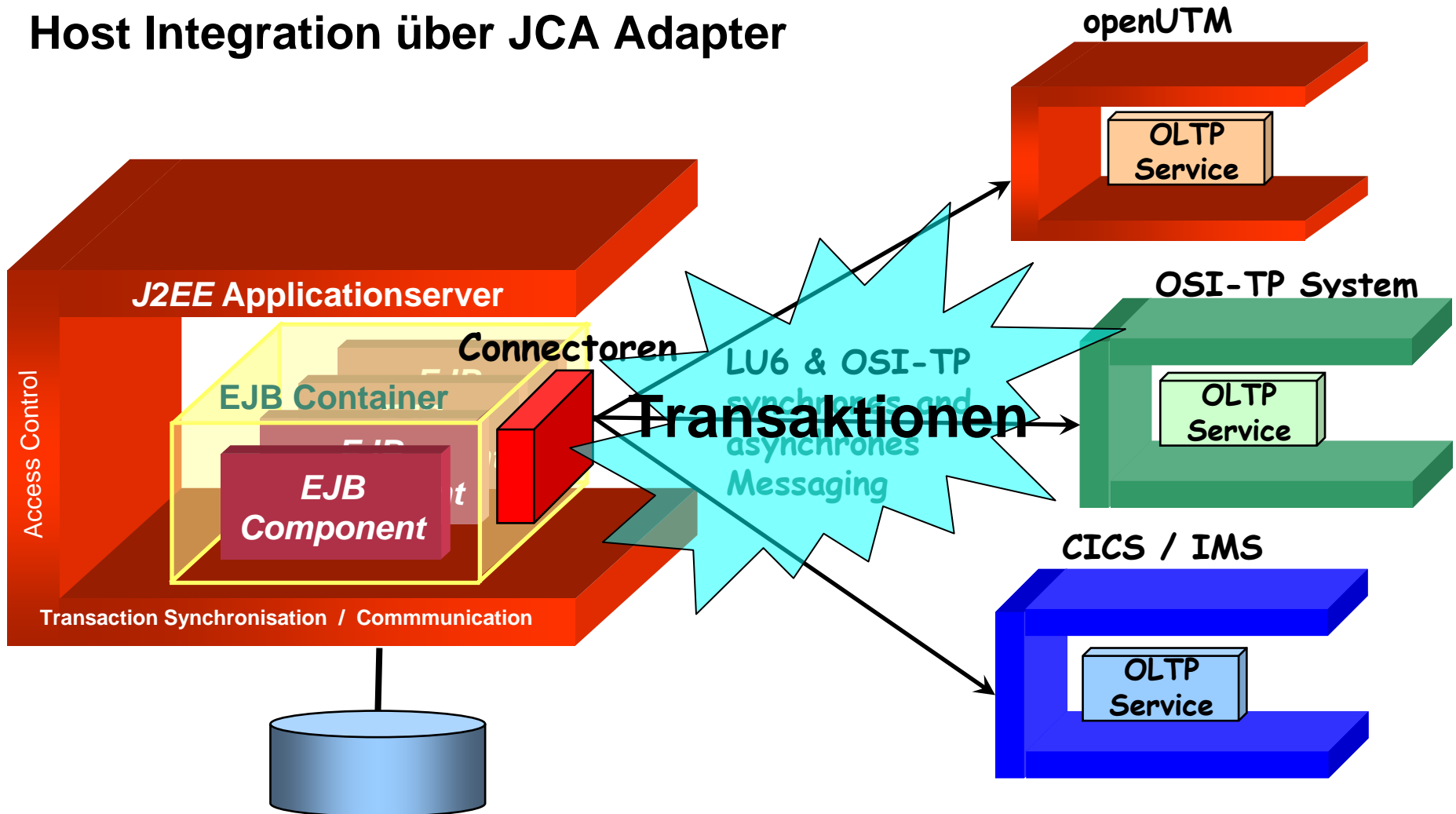

J2EE Architektur

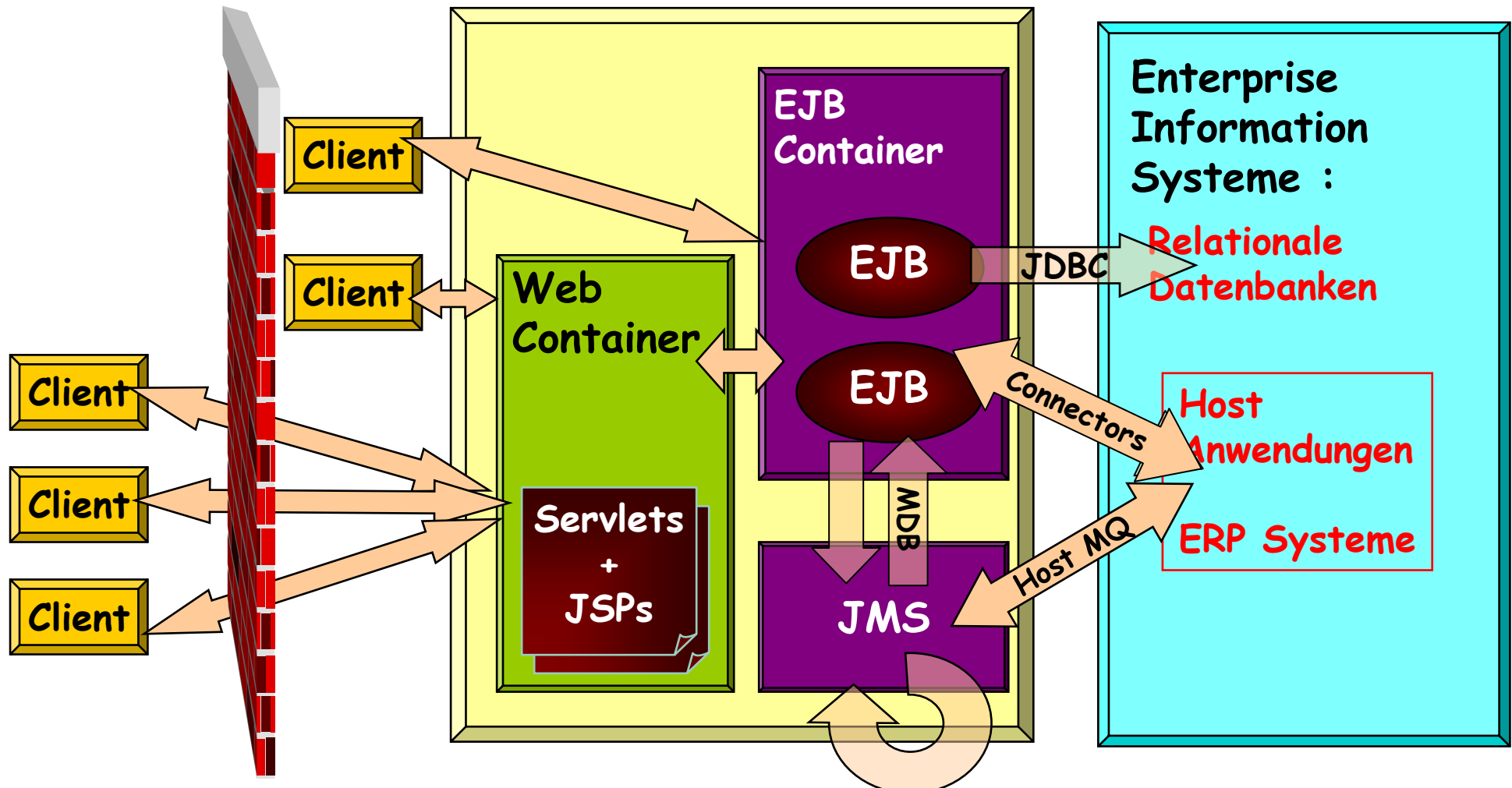

We make sure



J2EE Connector Architektur

JCA 1.5 Resource Adapter

J2EE 1.4 Adapter

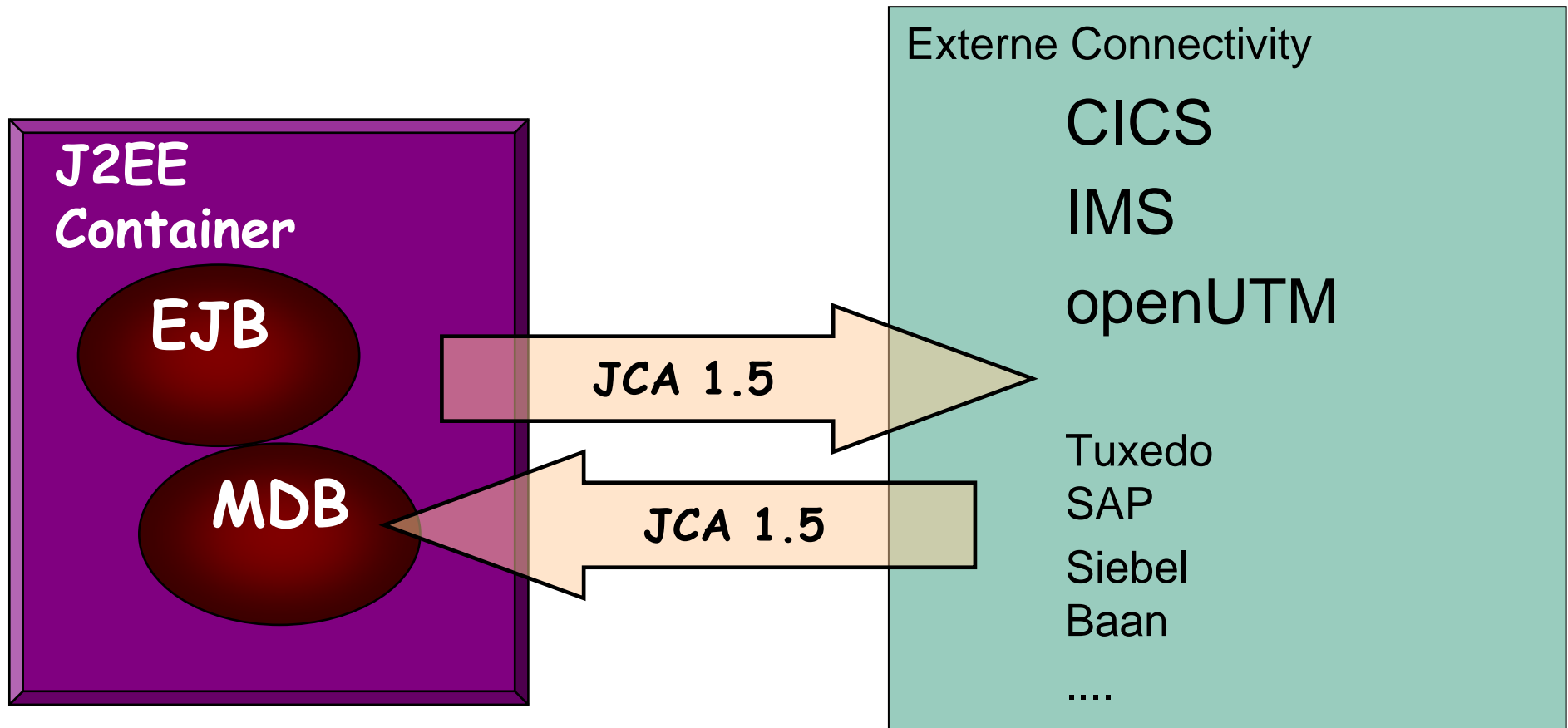

JCA Resource Adapter **System** Schnittstellen (Outbound)

■ Connection Management

Pooling etc.

■ Transaction Management

Propagierung der J2EE Transaktion zum EIS (Host) System

■ Security Management

Abbildung der J2EE Security auf die EIS (Host) Security

JCA Resource Adapter **Anwender** Schnittstellen (Outbound)

■ **ConnectionFactory**

Im JNDI sichtbar, entspricht der JDBC Datasource bzw. den JMS Connectionfactories

```
getConnection();
```

```
getConnection(...);
```

■ **Connection**

Die wichtigste Schnittstelle für den J2EE Programmierer

Stellt die Abstraktion einer Host Connection bzw. eines Host Service dar

■ **Weitere Klassen**

ConnectionSpec, z.B. zur Übergabe von Authentisierungsdaten

InteractionSpec, z.B. Parametrisierung der Kommunikation

Records, z.B. Definition der Übergabedaten

Nutzung von JCA (ConnectionFactory) - im Java Code

```
public class SimpleConnectBean implements SessionBean
{
    private EISConnectionFactory oltpserver;
    private EISConnection oltp;
    ...
    public void ejbCreate()
    {
        naming = new InitialContext();
        oltpserver = naming.lookup("java:comp/env/eis/myOltp");
    }
    ...
    public String callHost( String input )
    {
        oltp = oltpserver.getConnection();
        oltp.setServiceName ("<EIS_SPECIFIC_FUNCTION_NAME>");
        oltp.snd(input);
        String output = oltp.rcv();
        oltp.close();
        ...
        return output;
    }
}
```

```
<enterprise-beans>
  <session>
    ...
    <resource-ref>
      <res-ref-name>eis/myOltpc</res-ref-name>
      <res-type>
        net.fsc.jca.communication EISConnectionFactory
      </res-type>
      <res-auth>Application</res-auth>
      <res-sharing-scope>Unshareable</res-sharing-scope>

    </resource-ref>
  </session>
  ...
```

Connector Deployment BeanConnect

```
java -jar admin.jar ...  
-deployconnector  
-name BeanConnect  
-file beanconnect.rar
```

ConnectionFactory Definition in oc4j-ra.xml

```
<oc4j-connector-factories>  
  <connector-factory location="eis/BC_OLTP">  
    <connectionfactory-interface>  
      net.fsc.jca.communication.EISUpicConnectionFactory  
    </connectionfactory-interface>  
    <config-property  
      name="ConnectionURL"  
      value="oltp://UTMBS2"/>  
    ...
```

Nutzung von JCA (ConnectionFactory) – Verknüpfung im Applicationserver

```
<orion-ejb-jar>
  <enterprise-beans>
    <session-deployment
      name="SimpleConnect"
      location="SimpleConnect" >
      <resource-ref-mapping
        name=" eis/myOltp "
        location=" eis/BC_OLTP " />
      ...
    </session-deployment>
```

JCA Resource Adapter **System** Schnittstellen (Inbound)

■ Work Management

Möglichkeit des „Listening“ auf eingehende Verbindungen

■ Message Inflow

Behandlung eingehender Nachrichten

■ Transaction Inflow

Propagierung der EIS (Host) Transaktion zur J2EE Plattform

■ EJB Invocation (Message Driven Bean)

JCA Resource Adapter **Anwender** Schnittstellen (Inbound)

Behandlung der Daten über Message Driven Beans

MessageListener Schnittstelle(n)

```
void onMessage(ObjtpMessage in)
```

```
    ObjtpMessage onMessage(ObjtpMessage in)
```

...

Datenformate der MessageListener Schnittstelle

```
ObjtpMessage msg
```

```
msg.getText()
```

```
msg.getBytes()
```

...

Nutzung von JCA (MessageListener) - im Java Code

```
public class SimpleMessageDrivenBean
    implements MessageDrivenBean
               , OltpMessageListener
{
    MessageDrivenContext ctx;
    ...
    public void setMessageDrivenContext (MessageDrivenContext ctx)
    {
        this.ctx = ctx;
    }
    ...
    public OltpMessage onMessage(OltpMessage msg)
    {
        ...
        msg.getText();
        ...
    }
}
```

```
<enterprise-beans>
  <message-driven>
    <ejb-name> OltpMsgReader </ejb-name>
    ...
    <messaging-type>
      net.fsc.jca.communication.OltpMessageListener
    </messaging-type>
    ...
    <activation-config>
      <activation-config-property>
        <activation-config-property-name>
          messageEndpoint
        </activation-config-property-name>
        <activation-config-property-value>
          forOltpMsgReader
        </activation-config-property-value>
      </activation-config-property>
    </activation-config>
  </message-driven>
  ...
```

```
java -jar admin.jar ...  
-deployconnector  
-name BeanConnect  
-file beanconnect.rar
```

Inbound Port Definition in ra.xml

```
...  
<resourceadapter>  
  <config-property>  
    <config-property-name>inboundListenerPort</config-property-name>  
    <config-property-type>java.lang.String</config-property-type>  
    <config-property-value>31099</config-property-value>  
  </config-property>  
...</resourceadapter>
```

Message Endpoint
in Resource Adapter Konfiguration definiert

forOtpMsgReader

Nutzung von JCA (Inbound) – Verknüpfung im Applicationserver

```
<orion-ejb-jar>
  <enterprise-beans>
    <message-driven-deployment
      name=" O1tpMsgReader "
      resource-adapter=" BeanConnect ">
    ...
  </message-driven-deployment>
```

Szenarien

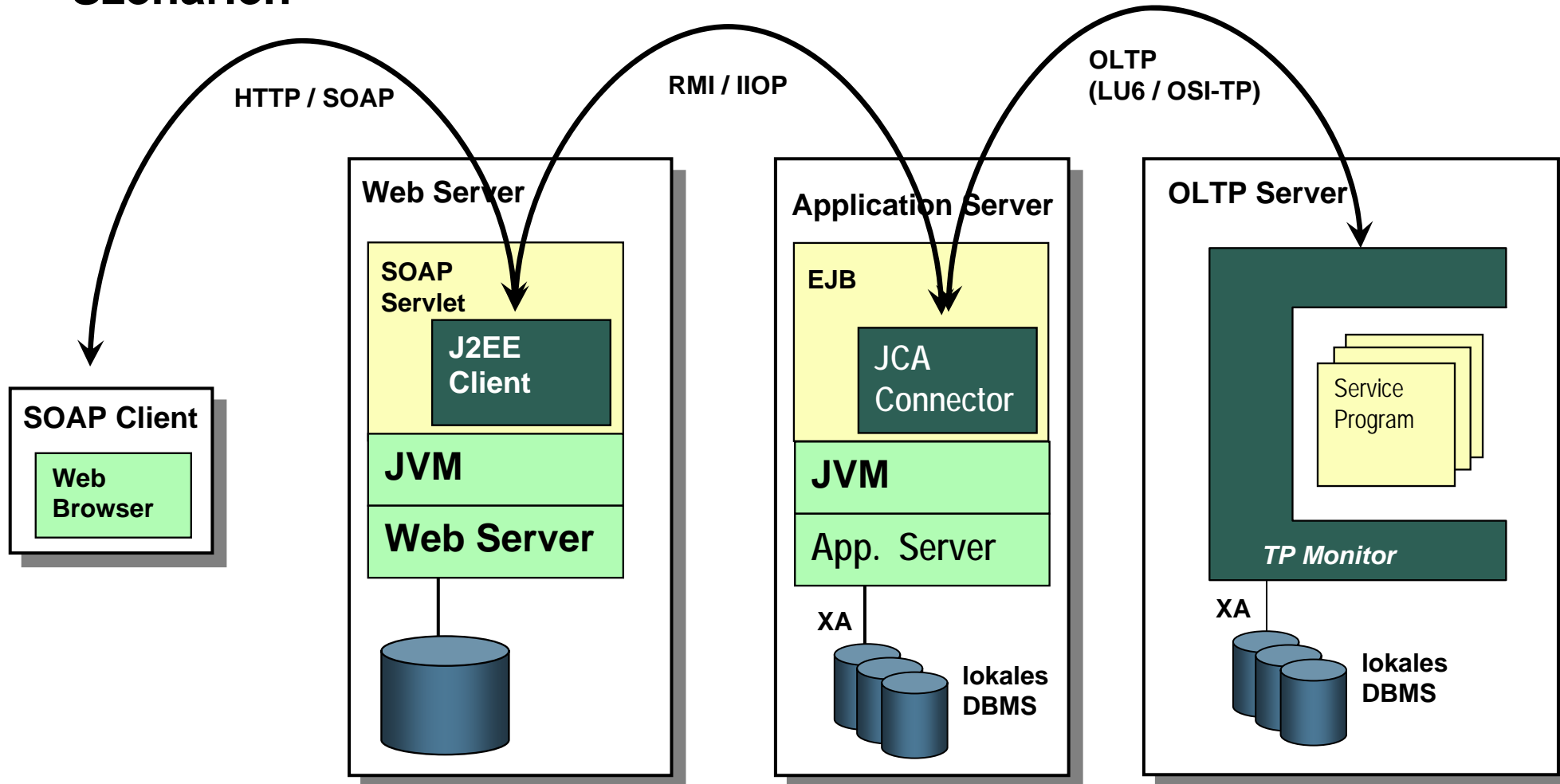

We make sure



Demo



BeanConnect 2.0 (JCA 1.5) – Architektur

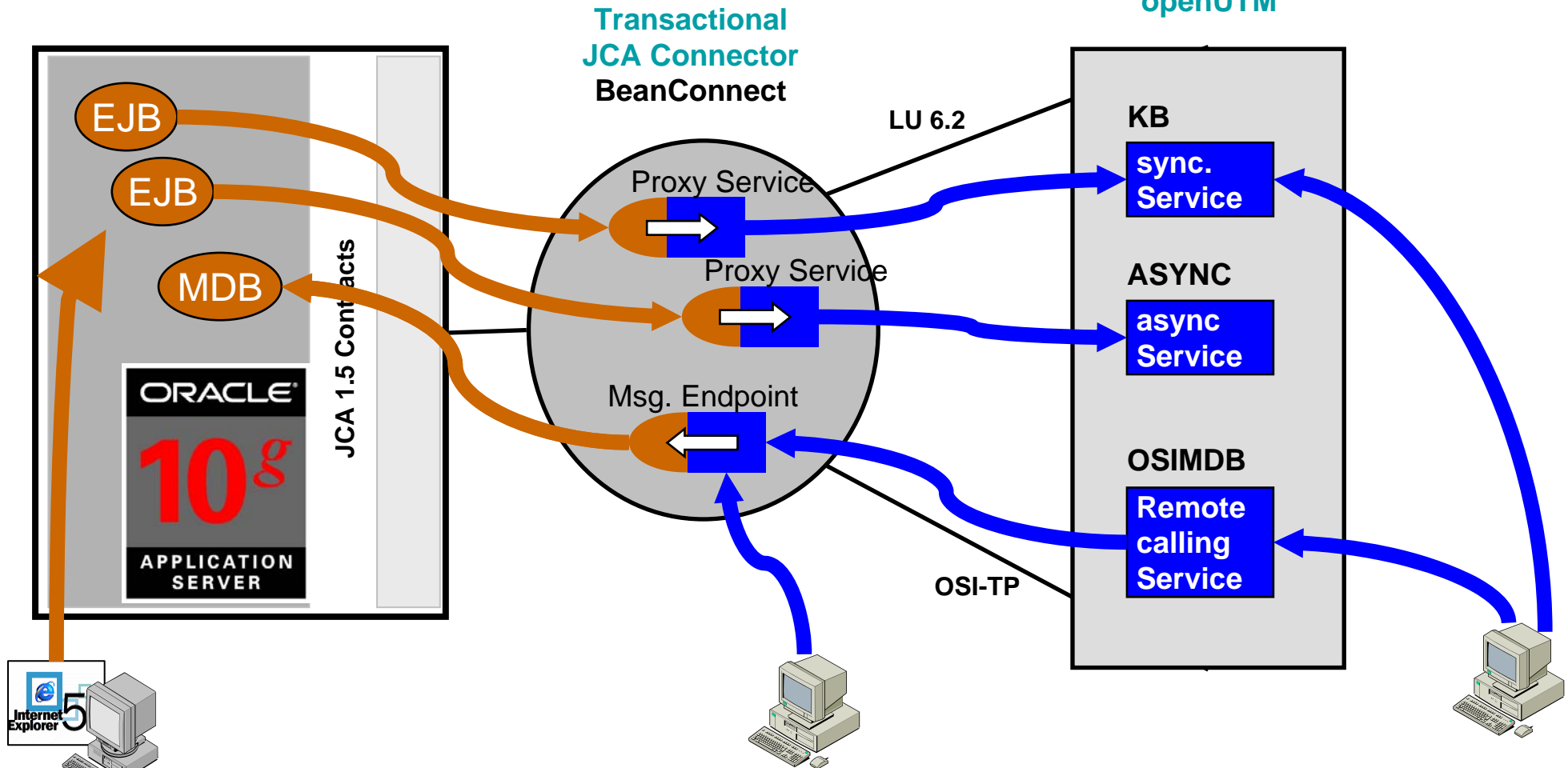

BeanConnect 2.0 (JCA 1.5) – Architektur

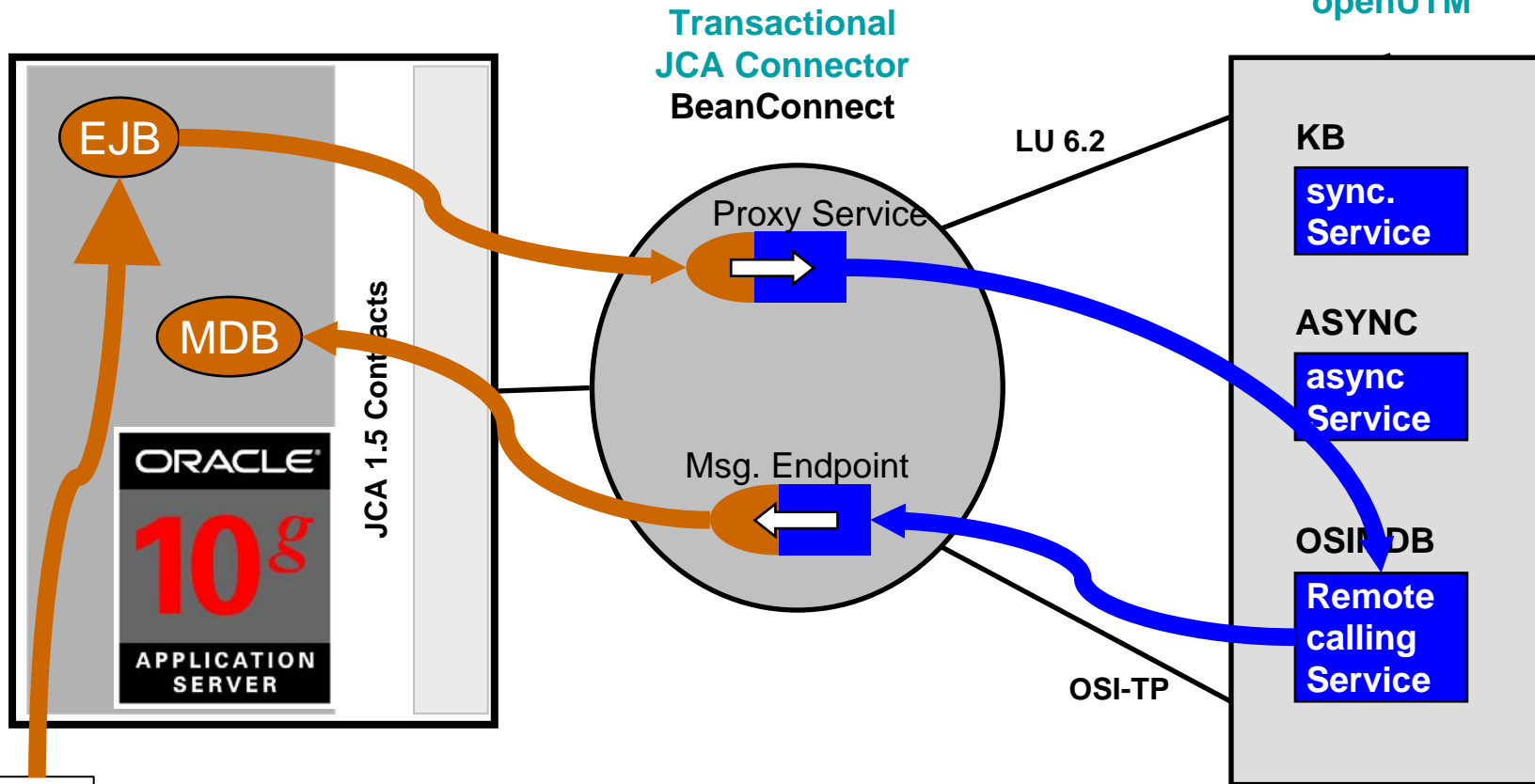

... vielen Dank

